



NIBS - ES

マリアブル剥離子 / マリアブルリングディセクター / マリアブル鋭フック
販売名: マリアブル吸引管SUS / キーホール用ノットプッシャー / キーホール用メジャー
マリアブル鑷子 回転型 / マリアブル鉗子 回転型 / マリアブル剪刀

NIBS - Es

内視鏡手術において「目視できているのに今までの手術器具では届かない」という問題を解決するために、NIBS-Esが開発されました。これらの製品は、手で曲げられる柔らかさと、手術操作に十分な硬さの両方を実現しています。さらに、曲げることで他のデバイスとの干渉を回避することも可能です。

曲げやすく戻しやすい設計

- 剥離子などに独特のwave designを採用。手で曲げやすく、繰り返し任意の角度に曲げることができます。

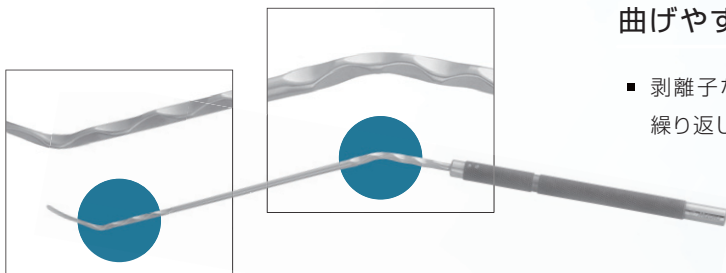

より精密な操作を可能に

- マリアブル鑷子、マリアブル剪刀、マリアブル鉗子は先端部に回転機構を搭載しています。シャフトを曲げたままでも、手元のダイヤルを回転することで先端をスムーズに操作できます。

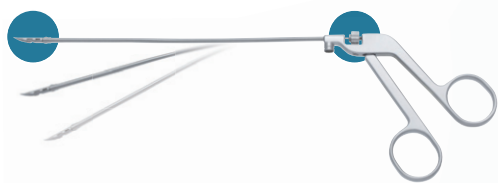
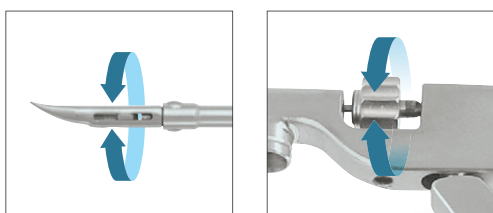

多彩な「選択肢」

- 器具のラインナップが豊富で、術野に合わせて形状やサイズを選択が可能です。

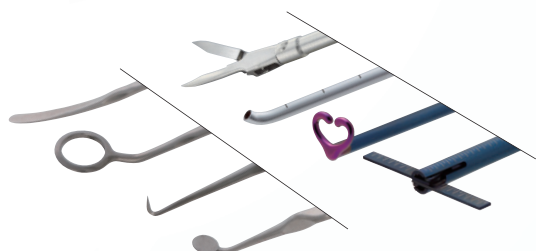

全てのラインナップを1つのセットに



ラインナップ

商品コード	商品名
07-793-51	マリアブル鑷子 回転型
07-793-56	マリアブル鉗子 回転型 15cm
07-793-61	マリアブル剪刀
07-794-41	マリアブル剥離子 1.5 直 鋭
07-794-42	マリアブル剥離子 1.5 直 鈍
07-794-43	マリアブル剥離子 1.5 曲 鋭
07-794-44	マリアブル剥離子 1.5 曲 鈍
07-794-45	マリアブル剥離子 2.5 直 鋭
07-794-46	マリアブル剥離子 2.5 直 鈍
07-794-47	マリアブル剥離子 2.5 曲 鋭
07-794-48	マリアブル剥離子 2.5 曲 鈍
07-794-51	マリアブル剥離子 丸皿2.0 直 鋭
07-794-52	マリアブル剥離子 丸皿2.0 曲 鋭
07-794-53	マリアブル剥離子 丸皿2.0 曲 鈍
07-794-54	マリアブル剥離子 丸皿3.0 直 鋭
07-794-55	マリアブル剥離子 丸皿3.0 曲 鋭
07-794-56	マリアブル剥離子 丸皿3.0 曲 鈍

商品コード	商品名
07-794-61	マリアブルリングディセクター 内径5.0 上曲
07-794-62	マリアブルリングディセクター 内径5.0 横曲
07-794-63	マリアブルリングディセクター 内径7.0 上曲
07-794-64	マリアブルリングディセクター 内径7.0 横曲
07-794-81	マリアブル鋭フック
07-794-85	キーホール用ノットブッシャー
07-794-87	キーホール用メジャー
07-794-91	マリアブル吸引管SUS φ2.0 直
07-794-92	マリアブル吸引管SUS φ2.0 上曲
07-794-93	マリアブル吸引管SUS φ2.0 下曲
07-794-94	マリアブル吸引管SUS φ3.0 直
07-794-95	マリアブル吸引管SUS φ3.0 上曲
07-794-96	マリアブル吸引管SUS φ3.0 下曲
07-794-97	マリアブル吸引管SUS φ4.0 直

セットケース

商品コード	商品名
07-794-00	神経内視鏡手術器具 NIBS-Esセットケース

マリアブル剥離子

- 腫瘍や硬膜、組織などを剥離するために使用。
- 用途に応じて、先端形状は14種類から選択可能です。
- 一目で先端の形状がわかるように、持ち手部分を色分けしています。

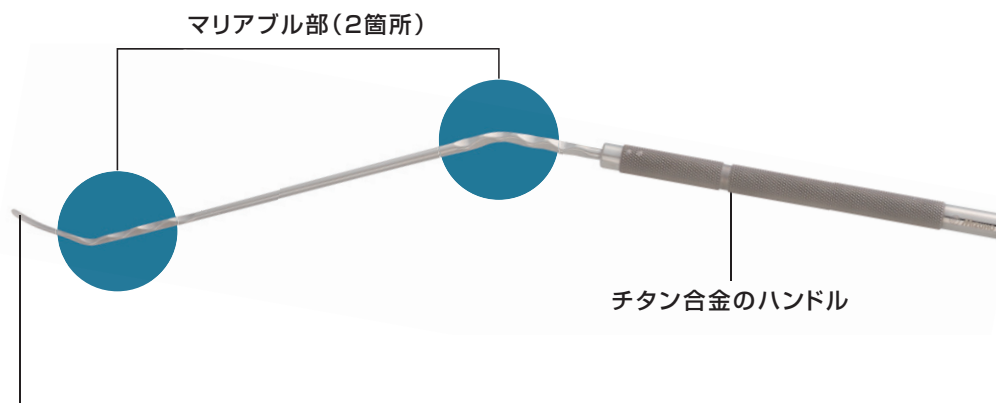

2種類の先端形状

エッジ形状

S: Sharp

Sharp:ブルー

D: Dull

Dull:シルバー

150mm

250mm



粘着性腫瘍を剥離するのに適しており、先端部のエッジ形状を鋭く仕上げているため(鋭)、正常な組織や硬膜から腫瘍を剥離し境界を作成します。



先端部のエッジ形状を丸く仕上げているため(鈍)、正常な組織や硬膜から腫瘍を優しく剥離するのに適しています。

マリアブル剥離子

- 先端幅／曲がり角度(直、曲)／エッジ形状(鋭、鈍)がそれぞれ異なる8種をラインナップしています。

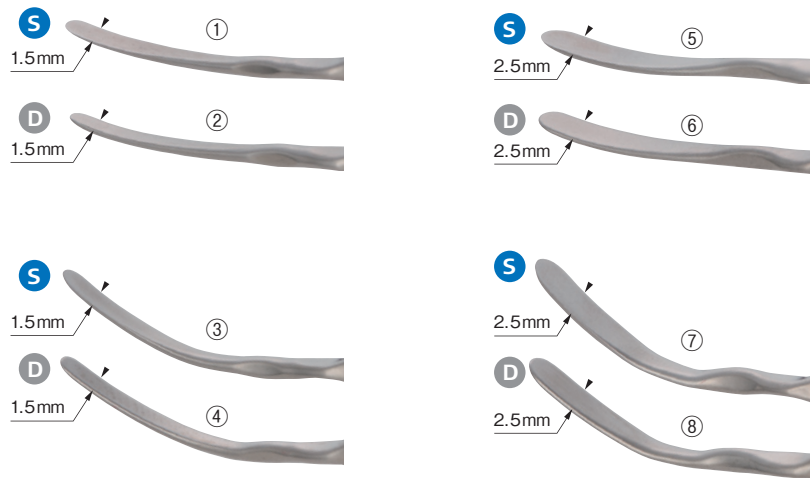

No.	商品コード	JANコード	商品名	製造販売届出番号	クラス分類
S ①	07-794-41	4946329276237	マリアブル剥離子 1.5 直 鋭	13B1X00306G10793	I
D ②	07-794-42	4946329276244	マリアブル剥離子 1.5 直 鈍		
S ③	07-794-43	4946329276251	マリアブル剥離子 1.5 曲 鋭		
D ④	07-794-44	4946329276268	マリアブル剥離子 1.5 曲 鈍		
S ⑤	07-794-45	4946329276275	マリアブル剥離子 2.5 直 鋭		
D ⑥	07-794-46	4946329276282	マリアブル剥離子 2.5 直 鈍		
S ⑦	07-794-47	4946329276299	マリアブル剥離子 2.5 曲 鋭		
D ⑧	07-794-48	4946329276305	マリアブル剥離子 2.5 曲 鈍		

マリアブル剥離子 丸皿タイプ

- 先端が丸皿形状になっている6種類をラインナップしています。
- 圧排操作に十分な強度を持っています。

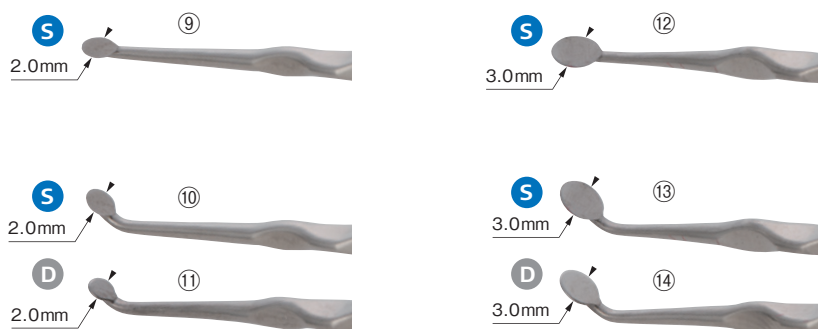

No.	商品コード	JANコード	商品名	製造販売届出番号	クラス分類
S ⑨	07-794-51	4946329276312	マリアブル剥離子 丸皿2.0 直 鋭	13B1X00306G10793	I
S ⑩	07-794-52	4946329276329	マリアブル剥離子 丸皿2.0 曲 鋭		
D ⑪	07-794-53	4946329276336	マリアブル剥離子 丸皿2.0 曲 鈍		
S ⑫	07-794-54	4946329276343	マリアブル剥離子 丸皿3.0 直 鋭		
S ⑬	07-794-55	4946329276350	マリアブル剥離子 丸皿3.0 曲 鋭		
D ⑭	07-794-56	4946329276367	マリアブル剥離子 丸皿3.0 曲 鈍		

マリアブルリングディセクター

- リング形状により、腫瘍表面の広い領域を持ち上げられるため、ワーキングスペースを確保するのに適しています。

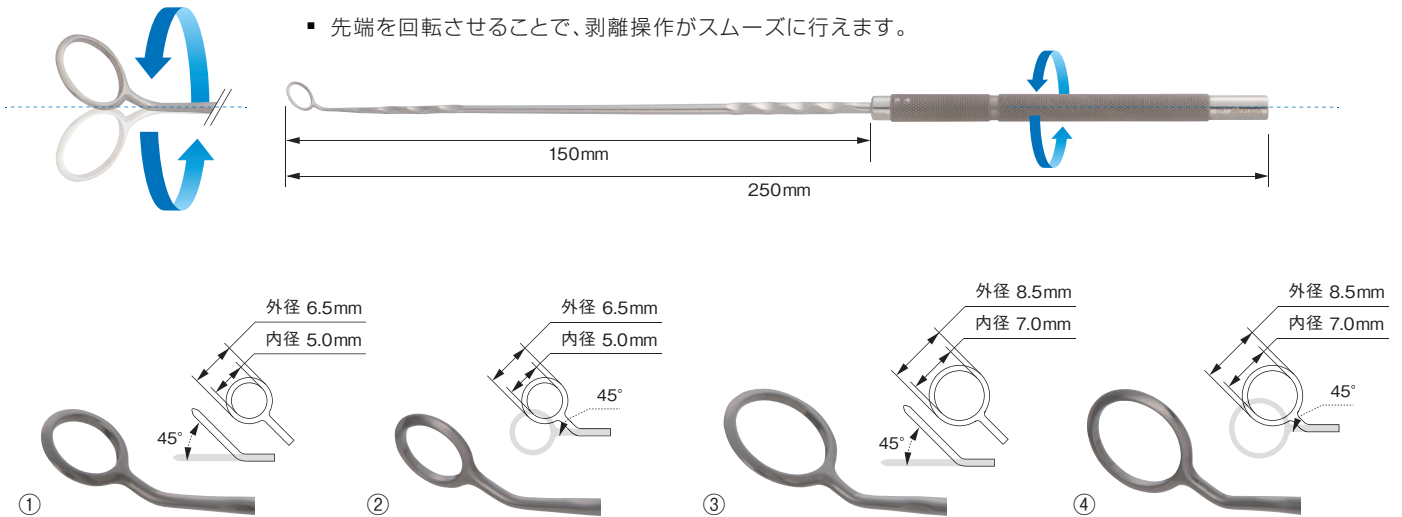

No.	商品コード	JANコード	商品名	内径	製造販売届出番号	クラス分類
①	07-794-61	4946329276121	マリアブルリングディセクター 内径5.0 上曲	5.0mm	13B1X00306G11186	I
②	07-794-62	4946329276138	マリアブルリングディセクター 内径5.0 横曲	5.0mm		
③	07-794-63	4946329276145	マリアブルリングディセクター 内径7.0 上曲	7.0mm		
④	07-794-64	4946329276152	マリアブルリングディセクター 内径7.0 横曲	7.0mm		



- リングの外周がテーパ形状になっているため、腫瘍の剥離に適しています。

マリアブル鋭フック

- 腫瘍との境界線を鋭い先端でカット(フックカット)することで、腫瘍の摘出を容易にします。
- 組織を持ち上げながら切断することが可能です。



商品コード	JANコード	商品名	製造販売届出番号	クラス分類
07-794-81	4946329276091	マリアブル鋭フック	13B1X00306G10795	I

マリアブル鑷子 / マリアブル剪刀 / マリアブル鉗子

- 手元のダイヤルで先端を360度回転させることができます。
- シャフトを曲げた状態でも、先端の開閉や回転操作が可能です。
- 鑷子、剪刀、鉗子の3種類をラインナップしています。

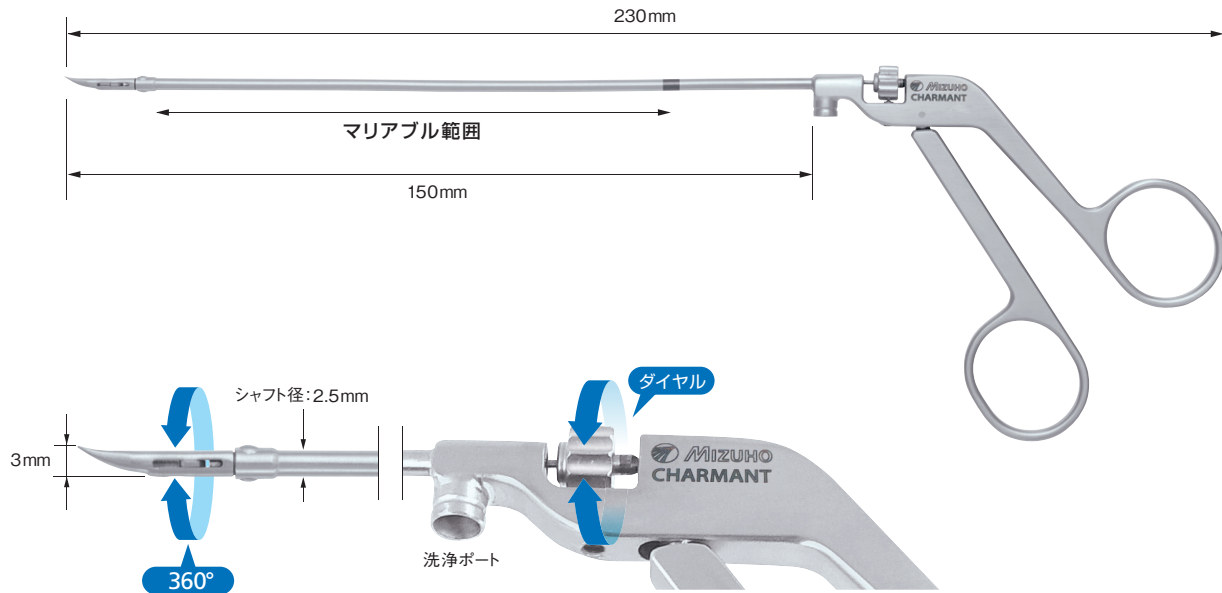

マリアブル鑷子

- 鑷子の間に空間があるため、鑷子の奥の組織が見やすい設計です。
- 精密な先端で組織をピンポイントで把持できます。
- 鑷子を開く操作によって組織の剥離も可能です。

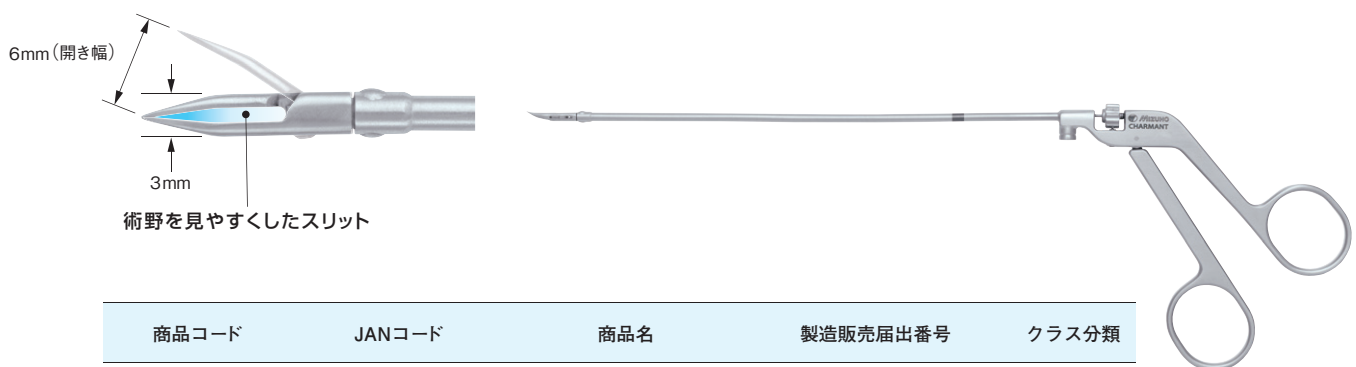

商品コード	JANコード	商品名	製造販売届出番号	クラス分類
07-793-51	4946329308938	マリアブル鑷子 回転型	13B1X00306G10929	I

マリアブル剪刀

- 鑷子などで組織を抑えなくても、組織が滑りにくく、切断しやすい形状です。

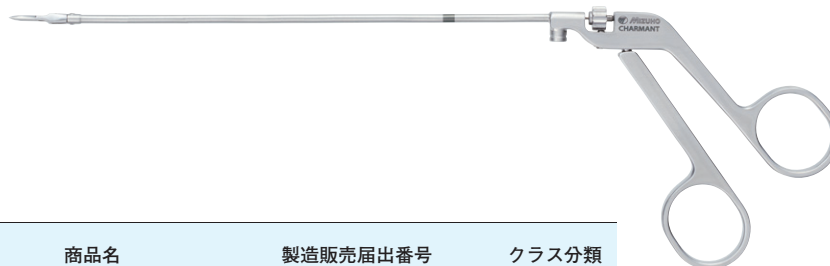
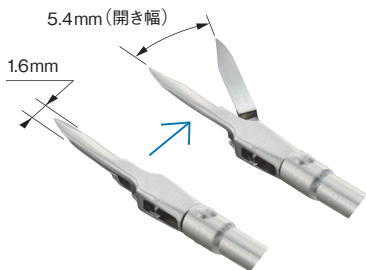

商品コード	JANコード	商品名	製造販売届出番号	クラス分類
07-793-61	4946329374469	マリアブル剪刀	13B1X00306G11151	I

マリアブル鉗子

- 先端がカップ状の形状になっており、組織全体を優しく掴む操作に適しています。



商品コード	JANコード	商品名	製造販売届出番号	クラス分類
07-793-56	4946329397840	マリアブル鉗子 回転型 15cm	13B1X00306G11207	I

マリアブル吸引管

- 選べるプレシェイプの先端形状。
- 先端には10mm刻みの目盛が付いています。

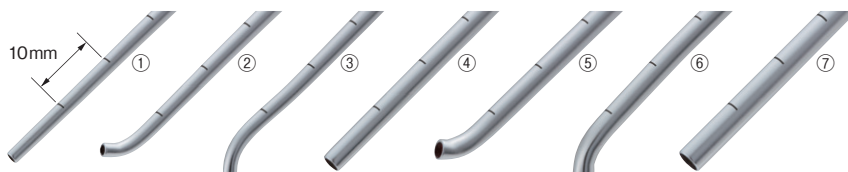
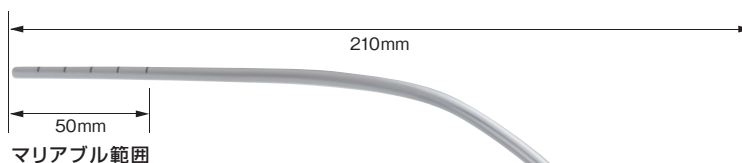

No.	商品コード	JANコード	商品名	製造販売届出番号	クラス分類
①	07-794-91	4946329349603	マリアブル吸引管SUS φ2.0 直	13B1X00306G11141	I
②	07-794-92	4946329349610	マリアブル吸引管SUS φ2.0 上曲		
③	07-794-93	4946329349627	マリアブル吸引管SUS φ2.0 下曲		
④	07-794-94	4946329349634	マリアブル吸引管SUS φ3.0 直		
⑤	07-794-95	4946329349641	マリアブル吸引管SUS φ3.0 上曲		
⑥	07-794-96	4946329349658	マリアブル吸引管SUS φ3.0 下曲		
⑦	07-794-97	4946329349665	マリアブル吸引管SUS φ4.0 直		

▶ キーホール用ノットプッシャー *Not malleable

- 内視鏡下の縫合操作時に、結紮の結び目を押し込むために使用します。

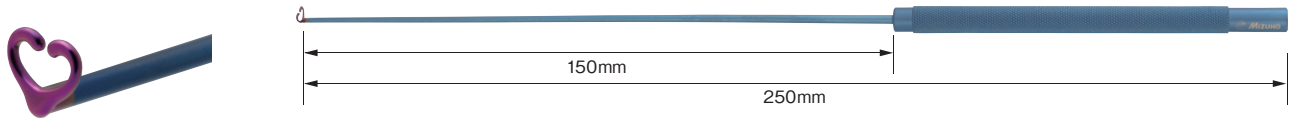

商品コード	JANコード	商品名	製造販売届出番号	クラス分類
07-794-85	4946329276107	キーホール用ノットプッシャー	13B1X00306G10797	I

▶ キーホール用メジャー *Not malleable

- 内視鏡下で組織のサイズ計測に使用します。



商品コード	JANコード	商品名	製造販売届出番号	クラス分類
07-794-87	4946329276114	キーホール用メジャー	13B1X00306G10798	I

▶ セットケース

- 全ての製品を格納できる、2段式の収納ケースです。

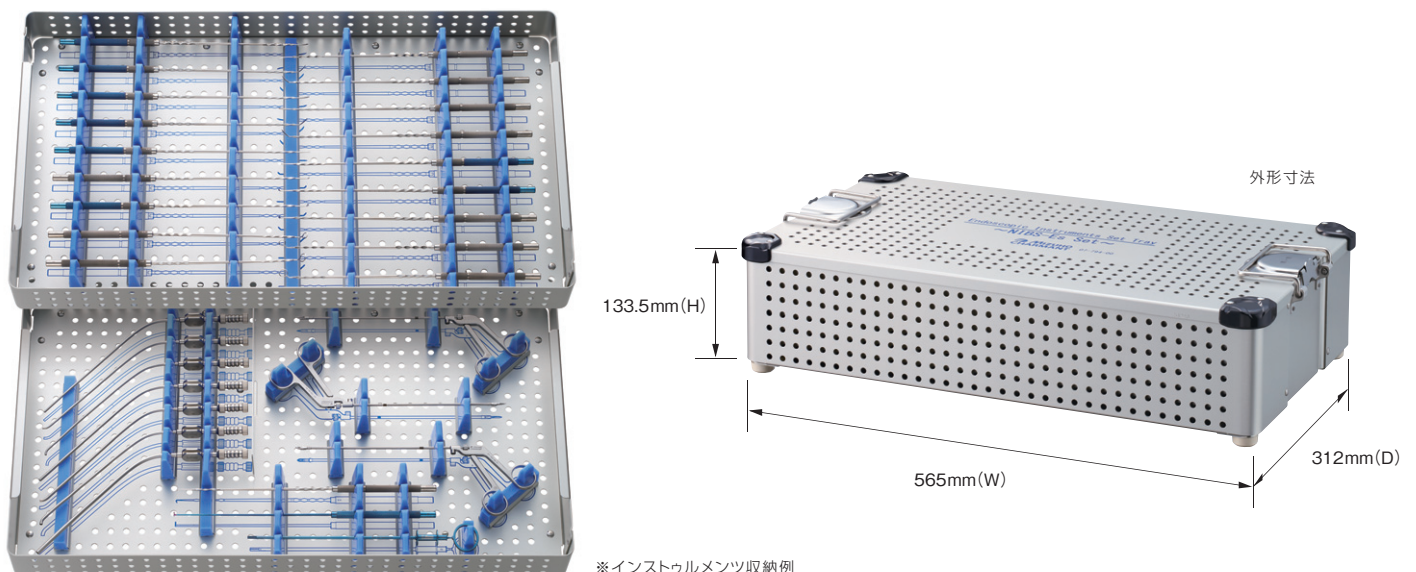

※インストゥルメント収納例

商品コード	JANコード	商品名
07-794-00	4946329404715	神経内視鏡手術器具 NIBS-Esセットケース

※セットケースのみ

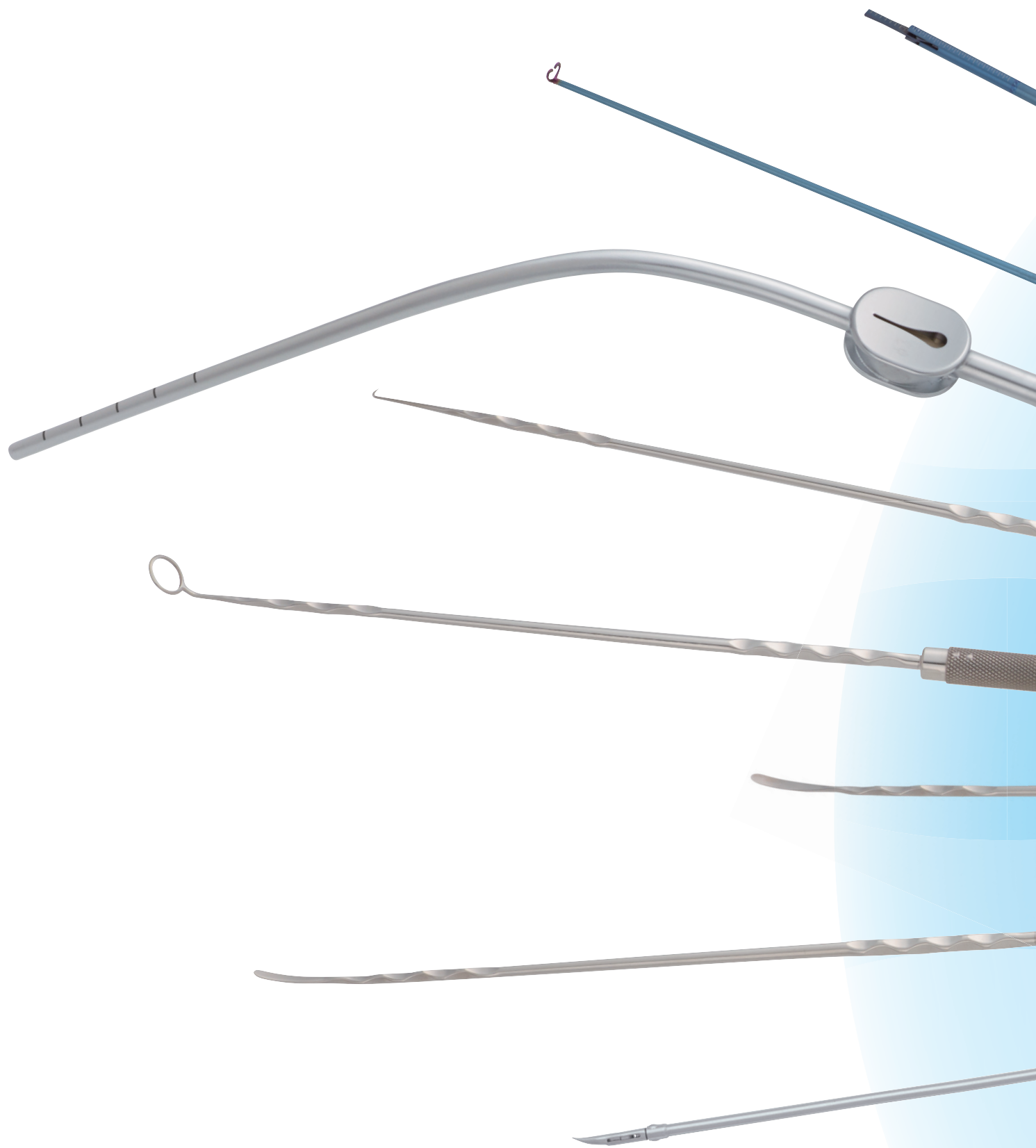

NIBS - Es



NIBS - Es

	類別	一般的名称	販売名	JMDNコード	製造販売届出番号	クラス分類
一般医療機器	器42 医療用剥離子	剥離子	マリアブル剥離子	70952000	13B1X00306G10793	I
一般医療機器	器42 医療用剥離子	剥離子	マリアブルリングディセクター	70952000	13B1X00306G11186	I
一般医療機器	器32 医療用吸引器	再使用可能な汎用吸引チップ	マリアブル吸引管SUS	38749000	13B1X00306G11141	I
一般医療機器	器34 医療用刀	メス	マリアブル鋭フック	35130001	13B1X00306G10795	I
一般医療機器	器25 医療用鏡	内視鏡用結さつ器具	キーホール用ノットプッシャー	36243000	13B1X00306G10797	I
一般医療機器	器25 医療用鏡	内視鏡用メジャ	キーホール用メジャー	32053000	13B1X00306G10798	I
一般医療機器	器36 医療用ピンセット	ピンセット	マリアブル鑷子 回転型	35079001	13B1X00306G10929	I
一般医療機器	器39 医療用鉗子	鉗子	マリアブル鉗子 回転型	10861001	13B1X00306G11207	I
一般医療機器	器35 医療用はさみ	はさみ	マリアブル剪刀	35325001	13B1X00306G11151	I

ミズホ株式会社

【本社】〒113-003 東京都文京区本郷3-30-13

【営業拠点】

- 北海道センター TEL 011-716-4731 FAX 011-716-4803
- 東北センター TEL 022-227-1688 FAX 022-227-1698
- 新潟センター TEL 025-229-5458 FAX 025-222-4684
- 北関東センター TEL 03-3815-3193 FAX 03-3815-1280
- 東海センター TEL 052-732-7130 FAX 052-732-7131
- 関西センター TEL 06-6444-3840 FAX 06-6444-3860
- 中国センター TEL 082-241-8826 FAX 082-241-8836
- 九州センター TEL 092-431-5022 FAX 092-474-4483

【関東圏 販売網（東京都、埼玉県、千葉県、神奈川県）】

- ミズホアーバン株式会社 TEL 03-3811-0350 FAX 03-3811-1880



注意

- 事前に注意事項等情報などよくお読みいただき、内容を正しく理解された上でご使用ください。
- 定期点検および術前・術後の点検を行ってください。
- アフターサービスに関しては、各営業所および購入店までお問い合わせください。

※掲載の仕様は改良のため予告なく変更することがありますので、ご了承のほどお願い申し上げます。
※掲載のCG写真およびイラストはすべてイメージによるものです。

<https://mizuho.pro>

ミズホの最新情報はこちら

